

Omega

Markenqualität seit 1904

Bitte mit
Briefporto
frankieren.

Omega electric GmbH
Servicezentrale

Industriering 2
04626 Schmölln

Preise verstehen sich incl. gesetzlicher MwSt.

Bitte in Druckbuchstaben ausfüllen.

Vorname und Name des Bestellers

Straße, Hausnummer

PLZ Ort

Telefon Fax

Hiermit bestätige ich die Zahlung
zzgl. Versandkostenanteil 5,95 €. *
(innerhalb Deutschland)

Datum:

Unterschrift:

*Preisstellung Stand Dezember/2018, Preisanpassungen vorbehalten!

Omega

Markenqualität seit 1904

Gebrauchsanleitung

Handstaubsauger Baureihe Comfort



CE



Gerätebeschreibung

Aufbau

- 1 Rohrgriff mit Kabelhaken Rutschhemmung und Aufhängeöse
- 3 Rohr lang
- 4 Gehäuse
- 5 Gehäuseunterteil
- 6 Staubraumdeckel
- 8 Auslösetaste vorn und hinten
- 9 Ausblasgitter/ Ausblasfilter
- 10 Griffmulde
- 11 Griffersatz
- 12 Schalter EIN/AUS
- 13 Filterwechselanzeige
- 14 Elektronische Saugkraftregulierung
- 15 Kabelhaken
- 16 Halterung für Motorschutzfilter
- 17 Motorschutzfilter
- 18 Filterbeutel
- 19 Filterkassette
- 20 Rohr kurz
- 21 Leichtlaufdüse umschaltbar

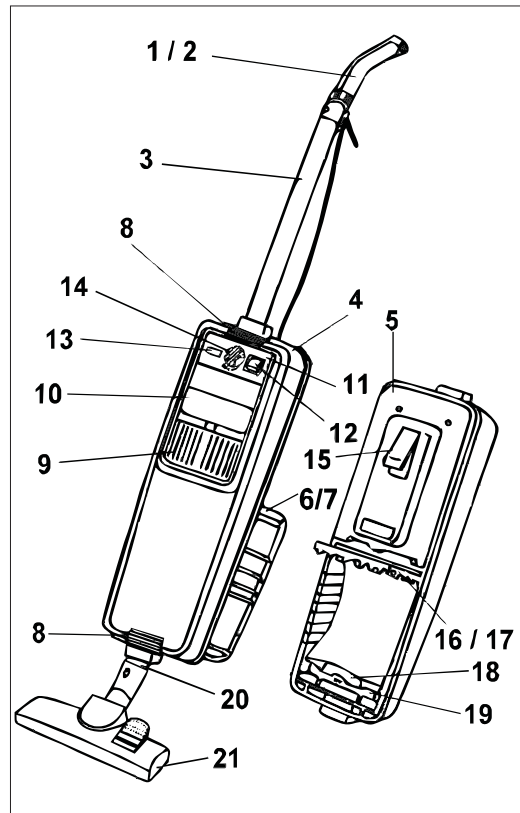

Ausstattung

Comfort Parkett

- Elektronische Saugkraftregulierung, 4-fach Mikrofeinfilter, 2,0 Liter Staubbeutelvolumen, Filterwechselanzeige
- Parkettbürste, Leichtlaufdüse umschaltbar, Polsterdüse mit Fadenheber, Fugendüse, Chrom-Stahlrohr

Comfort Parkett mit Dauerfilterbeutel

Ausstattung analog "Comfort Parkett"

- plus Dauerfilterbeutel zusätzlich

Ihre Bestellung

	Preis pro Artikel in € *	Anzahl
Handstaubsauger Comfort - Filter		
6 Mikrovlies-Staubbeutel, 1 Motorschutz- und 1 Ausblasfilter	6,90	
1 Dauerfilterbeutel, 5 Motorschutzfilter und 5 Ausblasfilter	16,99	
5 Motorschutzfilter	6,50	
5 Ausblasfilter	6,50	

	Preis pro Artikel in € *	Anzahl
Handstaubsauger Comfort - Zubehör		
Parkettbürste	16,99	
Leichtlaufdüse umschaltbar	16,99	
Saugschlauch (1,5 m)	14,00	

Bitte Kundennummer eintragen (falls vorhanden)

Weiteres Zubehör erhalten Sie auf Anfrage. Bestellen Sie einfach telefonisch, per Fax oder E-Mail.
 Telefon: 03 44 91 / 58 86 - 0, Fax: 03 44 91 / 58 86 - 189, E-mail: info@omega-hausgeraete.de

sungsmittel dürfen nicht verwendet werden. Gegen Verschmutzungen, bedingt durch elektrostatische Aufladung des Gerätes oder des Zubehörs, empfehlen wir ein leichtes Einsprühen mit handelsüblichem Antistatikspray.

Reinigung Zubehör

Wir empfehlen die Unterseite der Leichtlaufdüse und der Parkettbürste gelegentlich mit der Fugendüse abzusaugen.

Längere Fäden oder Haare die sich um die Bürstenwalze der Turbobürste gewickelt haben, können Sie mit einer Schere durchschneiden und dann entfernen.

Störungen

Falls weitere elektrische Geräte mit hohem Anschlusswert am gleichen Stromkreis angeschlossen sind, kann es passieren, dass die Sicherung beim Einschalten anspricht. Das Ansprechen der Sicherung können Sie vermeiden, indem Sie vor dem Einschalten den Stellknopf auf "min" stellen und nach dem Einschalten auf die gewünschte Stufe regulieren.

Sollte die Saugleistung Ihres Handstaubsaugers nachlassen, prüfen Sie bitte ob:

- der Filterbeutel gewechselt werden muss
- der Motorschutz- und Ausblasfilter erneuert werden müssen
- die Düse bzw. das Rohr verstopft sind
- die elektronische Saugkraftregulierung noch auf der niedrigsten Stufe "min" eingestellt ist

Umweltschutz

Für die Verpackung wurden umweltverträgliche Materialien verwendet. Bei richtiger Entsorgung (z. B. Grüner Punkt) kann das Verpackungsmaterial wiederverwertet werden. Auch Altgeräte sollten fachgerecht entsorgt werden. Sie gehören nicht in die Mülltonne! Erkundigen Sie sich bei der Stadt- oder Gemeindeverwaltung, wie und wo sich Altgeräte umweltfreundlich entsorgen lassen.



Filterbeutel und Filter wurden ebenfalls aus umweltverträglichen Materialien hergestellt. Die Entsorgung erfolgt über den normalen Hausmüll.

Änderungen im Sinne des technischen Fortschrittes behalten wir uns vor!

Omega electric GmbH, Industriering 2, 04626 Schmölln

Tel.: 034491-5886-0, Fax: 034491-5886-189,

E-mail: info@omega-hausgeraete.de

www.omega-hausgeraete.de

Sehr geehrte Kundin, sehr geehrter Kunde,

wir danken Ihnen für den Erwerb eines hochwertigen Omega Handstaubsaugers der Baureihe Comfort. Bitte lesen Sie vor der Inbetriebnahme des Gerätes die Gebrauchsanleitung. Sie gibt Ihnen wichtige Hinweise für den Gebrauch und die Wartung des Gerätes.

Inhaltsverzeichnis

Gerätebeschreibung.....	Seite 1
Sicherheitshinweise und Warnungen.....	Seite 2/3/4
Zubehör.....	Seite 4/5
Inbetriebnahme.....	Seite 6/7
Wartung und Pflege.....	Seite 7/8/9
Störungen.....	Seite 9
Umweltschutz.....	Seite 9
Bestellschein.....	Seite 10/11

Sicherheitshinweise und Warnungen

- ▶ Das Gerät nur an Wechselstrom 230 Volt anschließen.
- ▶ Der Stromkreis für die verwendete Steckdose muss mindestens mit einer **10 A** Sicherung **träge** bzw. Leitungsschutzschalter Charakteristik C abgesichert sein.
- ▶ Der Netzstecker ist zu ziehen:
 - bei Störungen im Betrieb
 - bei Wartungs- und Pflegearbeiten
 - bei Zubehörwechsel
 - nach dem Gebrauch
- ▶ Den Netzstecker nie an der Anschlussleitung aus der Steckdose ziehen.
- ▶ Handstaubsauger nicht in Betrieb nehmen, wenn:
 - die Anschlussleitung beschädigt ist.
 - das Gehäuse sichtbare Beschädigungen aufweist.
- ▶ Anschlussleitung nicht:
 - unnötig betreten
 - starker Zugbelastung aussetzen
 - mit Gegenständen belasten
 - über scharfe Kanten ziehen
 - einklemmen oder quetschen
- ▶ Eine beschädigte Anschlussleitung muss durch eine Vertragswerkstatt bzw. vom Hersteller ersetzt werden, um Gefährdungen zu vermeiden.

- ▶ Dieses Gerät kann von Kindern ab 8 Jahre und von Personen mit verminderten körperlichen, sensorischen oder geistigen Fähigkeiten oder mit Mangel an Erfahrung und Wissen bedient werden, wenn sie beaufsichtigt werden oder auf den sicheren Gebrauch des Gerätes hingewiesen wurden und die damit verbundenen Gefahren kennen. Kinder dürfen nicht mit dem Gerät spielen. Die Reinigung und Anwenderwartung dürfen von Kindern nicht ohne Aufsicht durchgeführt werden.
- ▶ Lassen Sie Kinder nicht mit der Verpackungsfolie spielen, es besteht - **Erstickengefahr!**
- ▶ Schützen Sie Ihren Handstaubsauger vor Feuchtigkeit und stellen Sie ihn nicht in der unmittelbaren Nähe von Wärmequellen ab.
- ▶ Benutzen Sie Ihren Staubsauger niemals mit nassen Händen!
- ▶ Der Handstaubsauger darf nur zum Reinigen von trockenem Sauggut eingesetzt werden. Er ist nicht geeignet zum Absaugen von Flüssigkeiten oder feuchtem Schmutz. Das kann zu erheblichen Funktionsstörungen führen. Außerdem kann der Schutz gegen einen elektrischen Schlag beeinträchtigt werden. Das trifft auch auf shampooierte und sprühextrahierte Teppichböden zu.
- ▶ Arbeiten Sie mit einer Turbobürste, fassen Sie nicht in die laufende Bürstwalze - **Verletzungsgefahr!**
- ▶ **Vorsicht!** Nichts Glühendes oder Heißes, keine entflammaren oder explosiven Stoffe bzw. Gase saugen. Nicht in der Umgebung von explosiven Stoffen und entflammaren Gasen saugen.
- ▶ **Achtung!** Keinen Tonerstaub aufsaugen. Toner, der in Druckern oder Kopierern verwendet wird, kann elektrisch leitfähig sein. Das Filtersystem ist nicht in der Lage diesen Feinstaub völlig auszufiltern. Dieser kann über das Motorgebläse wieder in die Raumluft gelangen.
- ▶ Vermeiden Sie die Aufnahme harter, spitzer Gegenstände, wie z. B. größere Glassplitter, da diese das Gerät oder den Filterbeutel beschädigen können.
- ▶ Staubsauger nicht ohne Filterbeutel, Motorschutz- und Ausblasfilter benutzen.
- ▶ Achten Sie auf die Filterwechselanzeige und prüfen bzw. wechseln Sie den Filterbeutel, wenn die Anzeige einen Filterwechsel signalisiert. Bei dieser Gelegenheit kontrollieren bzw. wechseln Sie auch den Motorschutz- und den Ausblasfilter. Ein voller Filterbeutel oder verschmutzte Filter vermindern die Saugleistung und führen zur Überhitzung des Gerätes.
- ▶ Reparaturen an Elektrogeräten dürfen nur von autorisierten Fachkräften durchgeführt werden, da durch unsachgemäße Reparaturen erhebliche Folgeschäden entstehen können.
- ▶ Der Handstaubsauger ist nur für die Verwendung im Haushalt bestimmt, nicht für eine gewerbliche Nutzung.

Mit Hilfe der Lasche an der Pappscheibe lässt sich der Filterbeutel von der Kassette abziehen. Anschließend können Sie den Filterbeutel verschließen und über den Hausmüll entsorgen.

Falten Sie den neuen Filterbeutel auseinander und öffnen Sie den Staubeinlass. Die Deckscheibe (Griffflasche nach oben) setzen Sie in die untere Öse der Filterkassette ein und klappen sie hoch, bis diese auch in der oberen Öse einrastet.

Die Filterkassette mit Filterbeutel kann nun in das Gerät eingesetzt und nach unten gedrückt werden.

Schließen Sie anschließend den Staubraumdeckel.

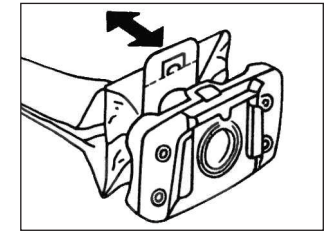

Verwenden Sie einen Dauerfilterbeutel, benötigen Sie ebenfalls die Filterkassette. Die Deckscheibe setzen Sie in die untere Öse der Filterkassette ein und klappen sie hoch, bis diese auch in der oberen Öse einrastet. Die Filterkassette mit Dauerfilter kann nun wie oben beschrieben in den Handstaubsauger eingesetzt werden.

Zum Entleeren des Dauerfilters entnehmen Sie die Filterkassette mit Dauerfilter aus dem Gerät. Der Dauerfilterbeutel lässt sich leicht am Boden (Klettverschluss) öffnen und über den Hausmüll entleeren.

Der Dauerfilter ist waschbar.

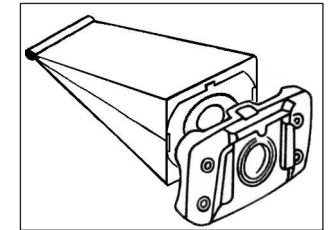

Achtung! Setzen Sie keinen nassen oder feuchten Dauerfilter in den Handstaubsauger ein.

Wechsel des Motorschutzfilters

Öffnen Sie den Staubraumdeckel und entfernen Sie den Filterhalter mit dem Motorschutzfilter. Danach setzen Sie den neuen Motorschutzfilter und den Filterhalter in umgekehrter Reihenfolge wieder in das Gehäuse ein.



Wechsel des Ausblasfilters

Der Ausblasfilter des Handstaubsaugers garantiert Ihnen eine zusätzliche Filterung der Ausblasluft.

Drücken Sie die Rastung des Ausblasgitters leicht in Richtung Ansaugöffnung und entnehmen Sie das Ausblasgitter. Sie können nun den Ausblasfilter wechseln und das Gitter wieder einrasten.

Achtung! Bitte wechseln Sie spätestens nach jeder Filterpackung den Motorschutzfilter und den Ausblasfilter.

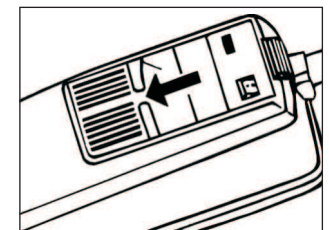

Reinigung Handstaubsauger

Das Kunststoffgehäuse wird mit einem feuchten Tuch abgewischt und anschließend nach getrocknet. Bei hartnäckigen Verschmutzungen reicht ein leichter Reinigungsmittelzusatz. Scheuerpulver oder organische Lö-

Filterwechselanzeige (Comfort electronic)

Der Filterbeutel ist zu erneuern, wenn die Filterwechselanzeige - bei vom Teppich abgehobener Düse und maximaler Saugkrafteinstellung - rot anzeigt und man sich vergewissert hat, dass die Zubehörteile nicht verstopft sind. Ein Austausch muss auch dann erfolgen, wenn der Filterbeutel noch nicht voll sein sollte. In diesem Fall macht die Art des Füllgutes den Wechsel erforderlich (z. B. Zement, Mehl und feine Stäube)!

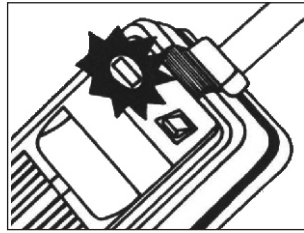

Wartung und Pflege

Vor jeder Wartung und Pflege ziehen Sie bitte den Netzstecker des Handstaubsaugers aus der Steckdose!

Wechsel des Filterbeutels

Der Staubraumdeckel lässt sich durch Anheben des Verschlusshebels öffnen und abnehmen.

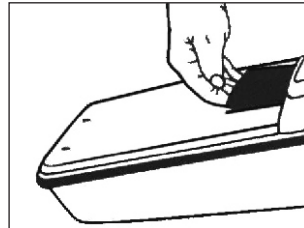

Zunächst wird der Filterbeutel mit der Filterkassette aus dem Gehäuse gezogen

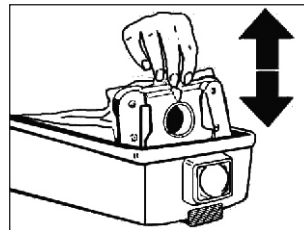

Mit Hilfe der Lasche an der Pappscheibe lässt sich der Filterbeutel (Papier oder synthetisches Material) von der Kassette abziehen. Anschließend können Sie den Filterbeutel über den Hausmüll entsorgen. Falten Sie den neuen Filterbeutel auseinander und öffnen Sie den Staubeinlass. Die Deckscheibe (Griffflasche nach oben) setzen Sie in die untere Öse der Filterkassette ein und klappen sie hoch, bis diese auch in der oberen Öse einrastet.

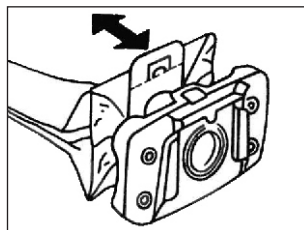

► Wird das Gerät zweckentfremdet oder falsch bedient, kann keine Haftung bzw. Garantie für dadurch verursachte Schäden übernommen werden.

Gebrauchsanleitung bitte sorgfältig aufbewahren!

Zubehör

Leichtlaufdüse umschaltbar

Die Leichtlaufdüse umschaltbar wird zum Absaugen von Teppichen und Teppichböden sowie für Hartböden wie Stein, Parkett oder PVC verwendet.

Benutzen Sie bitte den ausgefahrenen Bürstenkranz zum Absaugen von Hartböden. Teppiche und Teppichböden werden mit eingezogener Bürstenleiste abgesaugt.

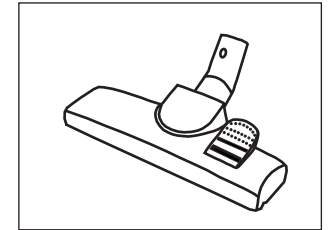

HINWEIS: Alle Parameter des Energie-Labels wurden mit der Leichtlaufdüse umschaltbar gemessen.

Polsterdüse mit Fadenheber

Reinigung von Polstermöbeln, Matratzen, Vorhängen und anderen empfindlichen Textilien.

Durch den Fadenheber werden Fäden und Fusseln besser aufgenommen.

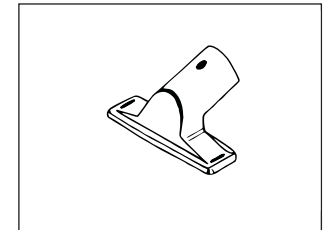

Fugendüse

Absaugen von Fugen, Ecken, Ritzen, die Sie mit anderen Düsen nicht absaugen können.

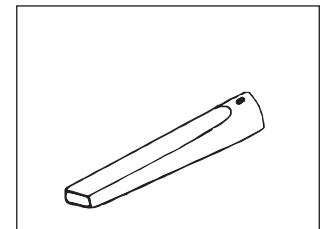

Parkettbürste

Absaugen von glatten Fußböden (Fliesen, Parkett und Laminat).

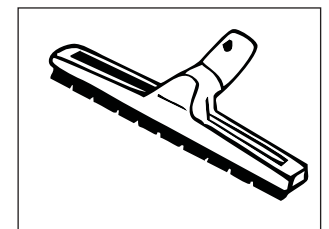

Saugschlauch (nachrüstbar)

Der Saugschlauch erleichtert die Arbeit mit der Fugendüse und der Polsterdüse. Durch Kombination des Saugschlauches mit dem gewünschten Zubehör können Sie bequem hohe Gegenstände (Regale, Türrahmen, Gardinen usw.) aber auch unter Betten, Schränken und besonders gut Ihren Autoinnenraum säubern.

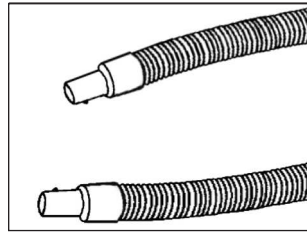

Zum Abnehmen der Teile jeweils den Rastknopf und die Auslösetaste eindrücken und das Rohr oder den Rohrgriff bzw. das Zubehör leicht drehend abziehen.

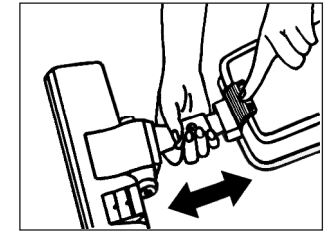

Dauerfilter (nachrüstbar)

An Stelle eines Filterbeutels kann ein Dauerfilter (Textilstaubbeutel) verwendet werden.

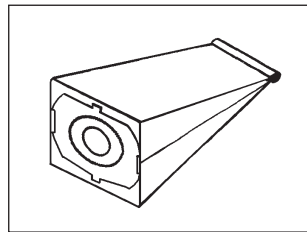

Bei Reinigungsarbeiten unter Möbeln und schwer zugänglichen Stellen empfehlen wir das lange Rohr an der Düsenseite und das kurze Rohr an der Griffseite anzuschließen.

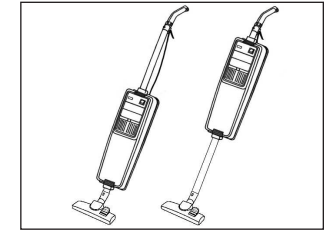

Inbetriebnahme

Inbetriebnahme Handstaubsauger

Verbinden Sie das lange Rohr mit dem Rohrgriff und dem Handstaubsauger, indem Sie den Rastknopf am Rohr niederdrücken und das Rohr in den Rohrgriff einschieben, bis es einrastet. Rastknopf am anderen Ende niederdrücken und das lange Rohr in den Anschlussstutzen des Handstaubsaugers einrasten lassen.

Das kurze Rohr verbinden Sie mit dem Handstaubsauger und dem gewünschten Zubehör analog.

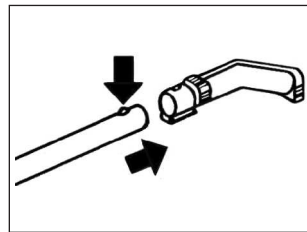

Ein- und Ausschalten

Durch Betätigung des Schalters wird der Handstaubsauger ein- bzw. ausgeschaltet.

Elektronische Saugkraftregulierung

Mit der elektronischen Saugkraftregulierung kann die Saugkraft des Staubsaugers an die jeweilige Materialart der Reinigungsfläche angepasst werden. Durch Betätigung des Stellknopfes (entsprechend der Zunahme des Schwellpfeils) lässt sich die maximale Saugkraft einstellen, in der Gegenrichtung erfolgt die stufenlose Reduzierung. Mit der mittleren Einstellung können Sie normal verschmutzte Teppiche oder glatte Böden energiesparend reinigen.

