

# Omega

Markenqualität seit 1904

Bitte mit  
Briefporto  
frankieren.

**Omega electric GmbH**  
Servicezentrale

Industriering 2  
**04626 Schmölln**

Preise verstehen sich incl. gesetzlicher MwSt.

Bitte in Druckbuchstaben ausfüllen.

Vorname und Name des Bestellers

Straße, Hausnummer

PLZ                      Ort

Telefon                      Fax

**Hiermit bestätige ich die Zahlung**  
zzgl. Versandkostenanteil 5,95 €. \*  
(innerhalb Deutschland)

Datum:

Unterschrift:

\*Preisstellung Stand Dezember 2018 Preisanpassungen vorbehalten!

# Omega

Markenqualität seit 1904

## Gebrauchsanleitung

### Handstaubsauger Baureihe Apart



CE



## Gerätebeschreibung

### Aufbau

- 1 Rohrgriff mit Kabelhaken Rutschhemmung und Aufhängeöse
- 2 Rohr lang
- 4 Gehäuse
- 5 Blende
- 6 Öffner
- 7 Staubraumdeckel
- 8 Filterfehlsperre
- 9 Schalter EIN/AUS
- 10 Filterwechselanzeige
- 11 Elektronische Saugkraftregulierung
- 12 Filterbeutel
- 13 Ausblasfilter
- 14 Filterhalter
- 15 Motorschutzfilter
- 16 Rohr kurz
- 17 Leichtlaufdüse umschaltbar

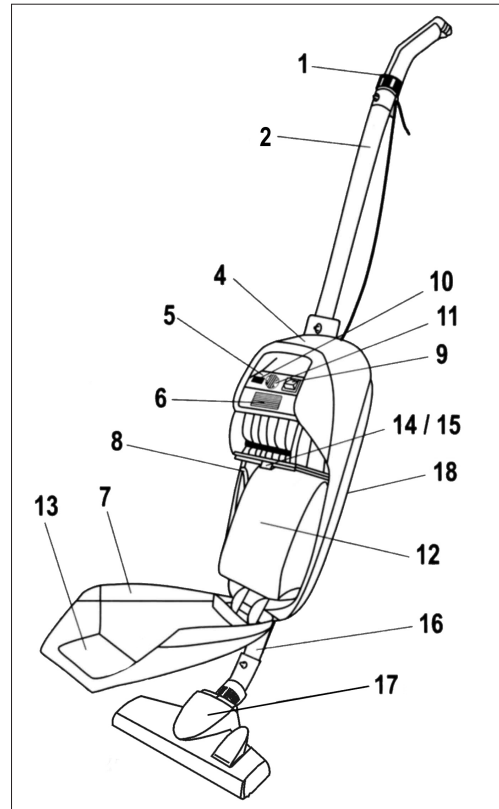

### Ausstattung

#### Apart Turbo & Parkett

- Elektronische Saugkraftregulierung,
- 5-fach Mikrofeinfilter, Filterwechselanzeige, Filterfehlsperre
- 2,5 Liter Staubbeutelvolumen
- Turbobürste, Parkettbürste, Leichtlaufdüse umschaltbar, Polsterdüse mit Fadenheber, Fugendüse, Chrom-Stahlrohr

## Ihre Bestellung

Handstaubsauger Apart - Filter		Preis pro Artikel in € *	Anzahl
Apart	6 Mikrovlies-Staubbeutel, 1 Motorschutz- und 1 Ausblasfilter	6,90	
	5 Motorschutzfilter	6,50	
	5 Ausblasfilter	6,50	

Handstaubsauger Apart - Zubehör		Preis pro Artikel in € *	Anzahl
Turbobürste		39,99	
Parkettbürste		16,99	
Leichtlaufdüse umschaltbar		16,99	
Saugschlauch (1,5 m)		14,00	

Bitte Kundennummer eintragen (wenn vorhanden)

Weiteres Zubehör erhalten Sie auf Anfrage. Bestellen Sie einfach telefonisch, per Fax oder E-Mail.

Telefon: 03 44 91 / 58 86 - 0, Fax: 03 44 91 / 58 86 - 189, E-mail: info@omega-hausgeraete.de

## Garantie - 2 Jahre

Zusätzlich und unabhängig von Ihren Gewährleistungsrechten aus dem Kaufvertrag gegenüber Ihrem Verkäufer gewähren wir Ihnen 2 Jahre Garantie für den Kaufgegenstand gemäß der nachstehenden Bedingungen.

### Garantiebedingungen

1. Innerhalb von 2 Jahren ab Kaufdatum werden wir vorhandene Mängel des Kaufgegenstandes, die nachweislich auf Material- oder Fertigungsfehler zurückzuführen sind, kostenlos nachbessern.
2. Garantieleistungen bewirken keine Verlängerung der Garantiefrist.
3. Ausgeschlossen von der Garantie sind Mängel durch:
  - Nichtbeachtung der Gebrauchsanleitung
  - unsachgemäßen Gebrauch (Kabelbruch, unzureichender Filterwechsel)
  - Verschleiß und Verschmutzung (thermische Verformung)
  - Gewaltanwendung, fehlerhafte Behandlung wie Stoß oder Fall (Gehäusebruch)
  - Transportschäden (unzureichende Verpackung)
4. Defekte Zubehörteile führen nicht zum Umtausch des Gerätes. Bei berechtigter Beanstandung werden diese kostenlos zugesandt. In diesem Fall nicht das Gerät einsenden, sondern nur das defekte Zubehörteil bestellen.
5. Verschleißbedingte Ausfälle der Saugdüsen sind von der Zusatzgarantie ausgeschlossen.
6. Garantieansprüche können nur gegen Vorlage der Garantieturkunde (ordnungsgemäß ausgefüllt) oder des gültigen Kaufbeleges geltend gemacht werden.
7. Bei eigenen Reparaturversuchen sowie Reparaturversuchen Dritter erlischt die Garantie des Gerätes.
8. Bei Einsendung von Geräten ohne Mangel und von Geräten die von der Garantie ausgeschlossen sind, trägt die entstehenden Kosten für Reparatur und Transport der Kunde.  
Geräte sind frachtfrei in ausreichender Verpackung einzusenden. Die Rücksendung erfolgt im Garantiefall frachtfrei.  
Unfreie Sendungen werden von uns verweigert oder Ihnen in Rechnung gestellt.
9. Weitergehende oder andere Ansprüche, insbesondere solche auf Ersatz außerhalb des Gerätes entstandener Schäden sind - soweit eine Haftung nicht zwingend gesetzlich angeordnet ist - ausgeschlossen. Bei einer Haftung nach § 478 BGB wird die Haftung des Lieferers auf die Servicepauschalen des Lieferers als Höchstbetrag beschränkt.

Senden Sie im Garantiefall das Gerät\* und die ordnungsgemäß ausgefüllte Garantieturkunde / Kaufbeleg unter Angabe der Beanstandung an:

#### Omega electric GmbH

Servicezentrale

Industriering 2

04626 Schmölln

Tel. (0 34 491) 58 86 - 187

Fax (0 34 491) 58 86 - 189

Selbstverständlich steht Ihnen diese Adresse auch in Fällen außerhalb der Garantie zur Reparatur zur Verfügung.

.....  
Gerätetyp

.....  
Verkaufstag

.....  
Firmenstempel des Händlers

### Sehr geehrte Kundin, sehr geehrter Kunde,

wir danken Ihnen für den Erwerb eines hochwertigen Omega Handstaubsaugers der Baureihe Apart. Bitte lesen Sie vor der Inbetriebnahme des Gerätes die Gebrauchsanleitung. Sie gibt Ihnen wichtige Hinweise für den Gebrauch und die Wartung des Gerätes.

## Inhaltsverzeichnis

Gerätebeschreibung.....	Seite 1
Sicherheitshinweise und Warnungen.....	Seite 2/3/4
Zubehör.....	Seite 4/5
Inbetriebnahme.....	Seite 6/7
Wartung und Pflege.....	Seite 7/8
Störungen.....	Seite 8
Umweltschutz.....	Seite 8
Garantieschein.....	Seite 9
Bestellschein.....	Seite 10/11

## Sicherheitshinweise und Warnungen

- ▶ Das Gerät nur an Wechselstrom 220/230 Volt anschließen.
- ▶ Der Stromkreis für die verwendete Steckdose muss mindestens mit einer **10 A** Sicherung **träge** bzw. Leitungsschutzschalter Charakteristik C abgesichert sein.
- ▶ Der Netzstecker ist zu ziehen:
  - bei Störungen im Betrieb
  - bei Wartungs- und Pflegearbeiten
  - bei Zubehörwechsel
  - nach dem Gebrauch
- ▶ Den Netzstecker nie an der Anschlussleitung aus der Steckdose ziehen.
- ▶ Handstaubsauger nicht in Betrieb nehmen, wenn:
  - die Anschlussleitung beschädigt ist
  - das Gehäuse sichtbare Beschädigungen aufweist
- ▶ Anschlussleitung nicht:
  - unnötig betreten
  - starker Zugbelastung aussetzen
  - mit Gegenständen belasten
  - über scharfe Kanten ziehen
  - einklemmen oder quetschen
- ▶ Eine beschädigte Anschlussleitung muss durch eine autorisierte Werkstatt bzw. vom Hersteller ersetzt werden, um Gefährdungen zu vermeiden.

\* Vor Einsendung des Gerätes kostenlose Paketmarke abfordern!

- ▶ Dieses Gerät kann von Kindern ab 8 Jahre und von Personen mit verminderten körperlichen, sensorischen oder geistigen Fähigkeiten oder mit Mangel an Erfahrung und Wissen bedient werden, wenn sie beaufsichtigt werden oder auf den sicheren Gebrauch des Gerätes hingewiesen wurden und die damit verbundenen Gefahren kennen. Kinder dürfen nicht mit dem Gerät spielen. Die Reinigung und Anwenderwartung dürfen von Kindern nicht ohne Aufsicht durchgeführt werden.
- ▶ Lassen Sie Kinder nicht mit der Verpackungsfolie spielen, es besteht - **Erstickengefahr!**
- ▶ Schützen Sie Ihren Handstaubsauger vor Feuchtigkeit und stellen Sie ihn nicht in der unmittelbaren Nähe von Wärmequellen ab.
- ▶ Benutzen Sie Ihren Staubsauger niemals mit nassen Händen!
- ▶ Der Handstaubsauger darf nur zum Reinigen von trockenem Sauggut eingesetzt werden. Er ist nicht geeignet zum Absaugen von Flüssigkeiten oder feuchtem Schmutz. Das kann zu erheblichen Funktionsstörungen führen. Außerdem kann der Schutz gegen einen elektrischen Schlag beeinträchtigt werden. Das trifft auch auf shampooierte und sprühextrahierte Teppichböden zu.
- ▶ Arbeiten Sie mit einer Turbobürste fassen Sie nicht in die laufende Bürstwalze - **Verletzungsgefahr!**
- ▶ **Vorsicht!** Nichts Glühendes oder Heißes, keine entflammaren oder explosiven Stoffe bzw. Gase saugen. Nicht in der Umgebung von explosiven Stoffen und entflammaren Gasen saugen.
- ▶ **Achtung!** Keinen Tonerstaub aufsaugen. Toner, der in Druckern oder Kopierern verwendet wird, kann elektrisch leitfähig sein. Das Filtersystem ist nicht in der Lage diesen Feinstaub völlig auszufiltern. Dieser kann über das Motorgebläse wieder in die Raumluft gelangen.
- ▶ Vermeiden Sie die Aufnahme harter, spitzer Gegenstände, wie z. B. größere Glassplitter, da diese das Gerät oder den Filterbeutel beschädigen können.
- ▶ Staubsauger nicht ohne Filterbeutel, Motorschutz- und Ausblasfilter benutzen.
- ▶ Achten Sie auf die Filterwechselanzeige und prüfen bzw. wechseln Sie den Filterbeutel, wenn die Anzeige einen Filterwechsel signalisiert. Bei dieser Gelegenheit kontrollieren bzw. wechseln Sie auch den Motorschutz- und den Ausblasfilter. Ein voller Filterbeutel oder verschmutzte Filter vermindern die Saugleistung und führen zur Überhitzung des Gerätes.
- ▶ Reparaturen an Elektrogeräten dürfen nur von autorisierten Fachkräften durchgeführt werden, da durch unsachgemäße Reparaturen erhebliche Folgeschäden entstehen können.
- ▶ Der Handstaubsauger ist nur für die Verwendung im Haushalt bestimmt, nicht für eine gewerbliche Nutzung.

### Reinigung Handstaubsauger

Das Kunststoffgehäuse wird mit einem feuchten Tuch abgewischt und anschließend nachgetrocknet. Bei hartnäckigen Verschmutzungen reicht ein leichter Reinigungsmittelzusatz. Scheuerpulver oder organische Lösungsmittel dürfen nicht verwendet werden. Gegen Verschmutzungen, bedingt durch elektrostatische Aufladung des Gerätes oder des Zubehörs, empfehlen wir ein leichtes Einsprühen mit handelsüblichem Antistatikspray.

### Reinigung Zubehör

Wir empfehlen die Unterseite der Leichtlaufdüse und der Parkettbürste gelegentlich mit der Fugendüse abzusaugen.

Längere Fäden oder Haare die sich um die Bürstenwalze der Turbobürste gewickelt haben, können Sie mit einer Schere durchschneiden und dann entfernen.

## Störungen

Falls weitere elektrische Geräte mit hohem Anschlusswert am gleichen Stromkreis angeschlossen sind, kann es passieren, dass die Sicherung beim Einschalten anspricht. Das Ansprechen der Sicherung können Sie vermeiden, indem Sie vor dem Einschalten den Stellknopf auf min. stellen und nach dem Einschalten auf die gewünschte Stufe regulieren.

Sollte die Saugleistung Ihres Handstaubsaugers nachlassen, prüfen Sie bitte ob:

der Filterbeutel gewechselt werden muss

der Motorschutz- und Ausblasfilter erneuert werden müssen

die Düse bzw. das Rohr verstopft sind

die elektronische Saugkraftregulierung noch auf der niedrigsten Stufe "min" eingestellt ist

## Umweltschutz

Für die Verpackung wurden umweltverträgliche Materialien verwendet. Bei richtiger Entsorgung (z. B. Grüner Punkt) kann das Verpackungsmaterial wiederverwertet werden. Auch Altgeräte sollten fachgerecht entsorgt werden. Sie gehören nicht in die Mülltonne! Erkundigen Sie sich bei der Stadt- oder Gemeindeverwaltung, wie und wo sich Altgeräte umweltfreundlich entsorgen lassen.



Filterbeutel und Filter wurden ebenfalls aus umweltverträglichen Materialien hergestellt. Die Entsorgung erfolgt über den normalen Hausmüll.

Änderungen im Sinne des technischen Fortschrittes behalten wir uns vor!

### Filterwechselanzeige

Der Filterbeutel ist zu erneuern, wenn die Filterwechselanzeige - bei vom Teppich abgehobener Düse und maximaler Saugkräfteeinstellung - rot anzeigt und man sich vergewissert hat, dass die Zubehörteile nicht verstopft sind. Ein Austausch muss auch dann erfolgen, wenn der Filterbeutel noch nicht voll sein sollte. In diesem Fall macht die Art des Füllgutes den Wechsel erforderlich (z. B. Zement, Mehl und feine Stäube)!

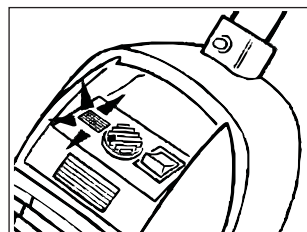

## **Wartung und Pflege**

Vor jeder Wartung und Pflege ziehen Sie bitte den Netzstecker des Handstaubsaugers aus der Steckdose!

### Wechsel des Filterbeutels

Der Staubraumdeckel lässt sich durch Drücken des Öffners leicht entriegeln und nach oben aufklappen. Ziehen Sie den Filterbeutel aus dem Gerät heraus. Das Einsetzen des Filterbeutels erfolgt, indem Sie die Pappscheibe des Filters in Pfeilrichtung in die Filteraufnahme einschieben und bis zum Anschlag nach unten drücken. Achten Sie bitte unbedingt auf einen ordnungsgemäßen Sitz der Pappscheibe. Ein Durchbiegen der Pappscheibe führt zu Undichtheiten und hat einen verschmutzten Staubraum und Motorschutzfilter zur Folge (Wechsel des Motorschutzfilters notwendig!).

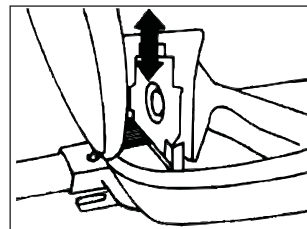

**Achtung!** Der Deckel lässt sich bei Geräten mit Filterfehlsperre ohne Filterbeutel nicht schließen. Bitte wenden Sie keine Gewalt an.

### Wechsel des Motorschutzfilters

Öffnen Sie den Staubraumdeckel und entfernen Sie den Filterhalter mit dem Motorschutzfilter. Danach setzen Sie den neuen Motorschutzfilter und den Filterhalter in umgekehrter Reihenfolge wieder in das Gehäuse ein.

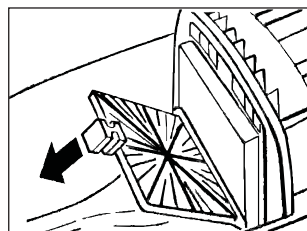

**Achtung!** Setzen Sie bitte den Microfeinfilter so in das Gerät ein, dass die grobporige Seite des Filters nach vorn in Richtung Staubraum zeigt.

### Wechsel des Ausblasfilters

Den Ausblasfilter können Sie bei geöffnetem Staubraumdeckel leicht wechseln.

**Achtung!** Bitte wechseln Sie den Motorschutzfilter und den Ausblasfilter spätestens, wenn Sie den letzten Filterbeutel aus Ihrem Filterpack entnommen haben.

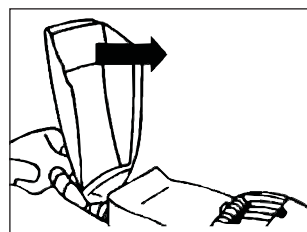

► Wird das Gerät zweckentfremdet oder falsch bedient, kann keine Haftung bzw. Garantie für dadurch verursachte Schäden übernommen werden.

Gebrauchsanleitung bitte sorgfältig aufbewahren!

## **Zubehör**

### Leichtlaufdüse umschaltbar

Die Leichtlaufdüse umschaltbar wird zum Absaugen von Teppichen und Teppichböden sowie für Hartböden wie Stein, Parkett oder PVC verwendet.

Benutzen Sie bitte den ausgefahrenen Bürstenkranz zum Absaugen von Hartböden. Teppiche und Teppichböden werden mit eingezogener Bürstenleiste abgesaugt.

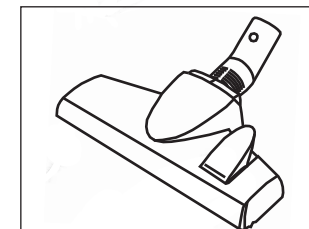

**HINWEIS:** Alle Parameter des Energie-Labels wurden mit der Leichtlaufdüse umschaltbar gemessen.

### Polsterdüse mit Fadenheber

Reinigung von Polstermöbeln, Matratzen, Vorhängen und anderen empfindlichen Textilien.

Durch den Fadenheber werden Fäden und Fusseln besser aufgenommen.

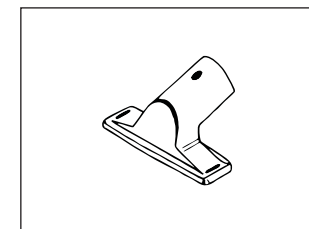

### Fugendüse

Absaugen von Fugen, Ecken, Ritzen, die Sie mit anderen Düsen nicht absaugen können.

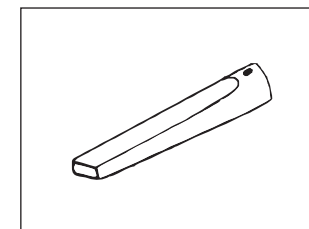

## Turbobürste

Mit der Turbobürste können Sie kurzflorige, hochwertige Teppiche und Teppichböden sowie glatte Böden (außer: handgeknüpfte Teppiche z. B. Berber, Perser, extrem langflorige Teppiche oder Teppichböden) gut säubern. Der leistungsstarke Turbinenantrieb ermöglicht ein kraftvolles Bürsten. Die Turbobürste löst festhaftenden Schmutz und nimmt Fusseln und Tierhaare gründlich auf.

**Position 1:** Schieberegler rechts - verringerte Bürstwirkung für hochflorige und dichtgewebte Teppiche geeignet.

**Position 2:** Schieberegler nach links - höchste Bürstwirkung für Hartböden und glatte Teppiche geeignet.

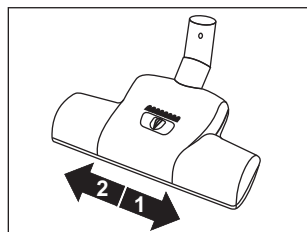

## Parkettbürste

Die Parkettbürste reinigt glatte Fußböden wie Parkett, Fliesen, Laminat und Linoleumböden

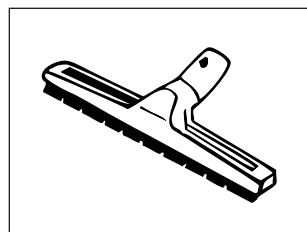

## Saugschlauch (nachrüstbar)

Der Saugschlauch erleichtert die Arbeit mit der Fugendüse und der Polsterdüse. Durch Kombination des Saugschlauches mit dem gewünschten Zubehör können Sie bequem hohe Gegenstände (Regale, Türrahmen, Gardinen usw.) aber auch unter Betten, Schränken und besonders gut Ihren Autoinnenraum säubern.

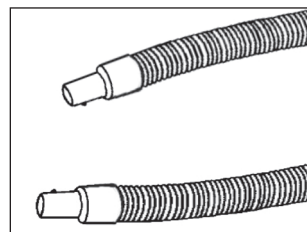

## Inbetriebnahme

### Inbetriebnahme Handstaubsauger

Verbinden Sie das lange Rohr mit dem Rohrgriff und dem Handstaubsauger, indem Sie den Rastknopf am Rohr niederdrücken und das Rohr in den Rohrgriff einschieben, bis es einrastet. Rastknopf am anderen Ende niederdrücken und das lange Rohr in den Anschlussstutzen des Handstaubsaugers einrasten lassen.

Das kurze Rohr verbinden Sie mit dem Handstaubsauger und dem gewünschten Zubehör analog.

Zum Abnehmen der Teile jeweils den Rastknopf eindrücken und das Rohr oder den Rohrgriff bzw. das Zubehör leicht drehend abziehen.

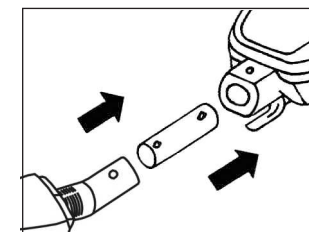
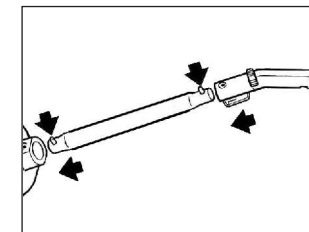

Bei Reinigungsarbeiten unter Möbeln und schwer zugänglichen Stellen empfehlen wir das lange Rohr an der Düsenseite und das kurze Rohr an der Griffseite anzuschließen.

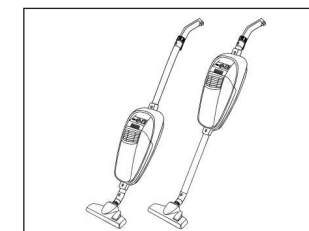

### Ein- und Ausschalten

Durch Betätigung des Schalters werden der Handstaubsauger und die Turbobürste in Betrieb genommen.

### Elektronische Saugkraftregulierung

Mit der elektronischen Saugkraftregulierung kann die Saugkraft des Staubsaugers an die jeweilige Materialart der Reinigungsfläche angepasst werden. Durch Betätigung des Stellknopfes (entsprechend der Zunahme des Schwellpfeils) lässt sich die maximale Saugkraft einstellen, in der Gegenrichtung erfolgt die stufenlose Reduzierung. Mit der mittleren Einstellung können Sie normal verschmutzte Teppiche oder glatte Böden energiesparend reinigen.

